

## colonne H254

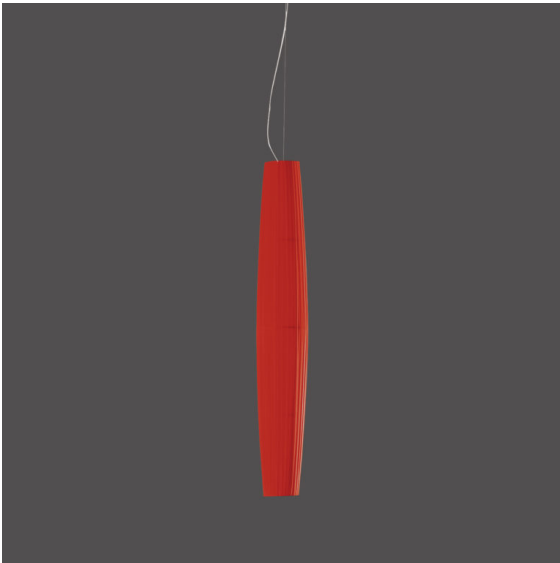

### Design Fabrice Berrux

Suspension en ruban blanc ou coloré.  
(ivoire, clementine, orange, rouge ou ondée).  
Hauteur réglable.

Câble d'alimentation transparent.



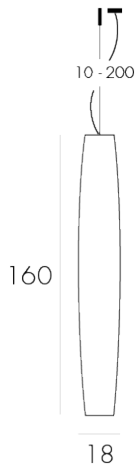

« Colonne est la première gamme complète de luminaires que j'ai créée. Je souhaitais qu'elle s'inspire du savoir faire traditionnel des abat jour en tissu plissé. Autant les lampadaires que les suspensions ou même les appliques, tous revendiquent une présence décorative aussi bien éteints qu'allumés. Leur intemporalité permet je l'espère de se projeter dans un avenir lumineux avec eux. »

Fabrice BERRUX

### Infos techniques

 <p>IT 10 - 200 160 18</p>	<ul style="list-style-type: none"><li>• 3 x E27 (Led, Fluo, Incan.)</li><li>• Classe 2 - IP 20 - 960°C - CE</li><li>• UL standard compatible</li></ul>
---	--

couleurs

				
Blanc	Ivoire	Clémentine	Rouge	Ondée